

GLASBESCHLÄGE
FERREMENTS POUR VITRAGES

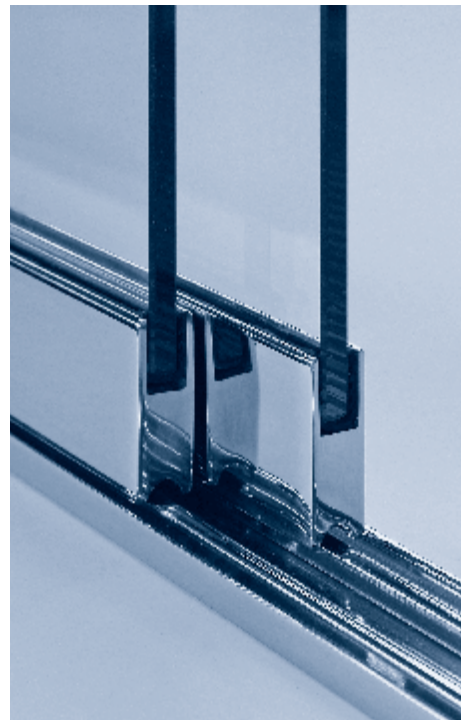

Aweso Aperto® 212

Beschläge für Glas-Schiebetüren
für 6-mm-Glas, in Messing

*Ferremets pour portes coulissantes en verre
pour verre de 6 mm, en laiton*

AWESO

INDIVIDUELLES AUS METALL
LE MÉTAL INDIVIDUALISÉ

Die Glas-Schiebetürbeschläge in Messing für 6-mm-Glas für Innenanwendungen sind standardmässig mit folgenden Merkmalen ausgestattet:

- Obere Führung in Gehrung geschnitten
- Seitliche Führungen in Gehrung geschnitten (Filz lose mitgeliefert)
- Geleise stumpf zwischen den seitlichen Führungen
- Schlitten mit Profilen sowie glasfaserverstärkten, geräuscharmen Kugellager-Laufrollen
- Einglasprofil zum problemlosen Einblasen vor Ort (lose mitgeliefert)
- Schliessarretierungen am Geleise
- Schlitten mit Endkappen
- Max. Gewicht pro Flügel 20 kg (grössere Gewichte auf Anfrage), max. Höhe 1600 mm

Les ferrements de portes coulissantes en laiton pour verre de 6 mm pour utilisation intérieure sont standardisés selon les caractéristiques suivantes:

- *Profilé supérieur avec coupe à l'onglet*
- *Profilés latéraux avec coupe à l'onglet (le feutre est livré à part)*
- *Rail du bas sans coupe à l'onglet, placé entre les profilés latéraux*
- *Profilé de sabot avec roulettes renforcées, très silencieuses*
- *Profilé caoutchouc pour fixation sans problème des verres*
- *Les arrêts sur rail*
- *Sabot avec embouts*
- *Poids max. par vantail 20 kg (poids supérieur sur demande), hauteur max. 1600 mm*

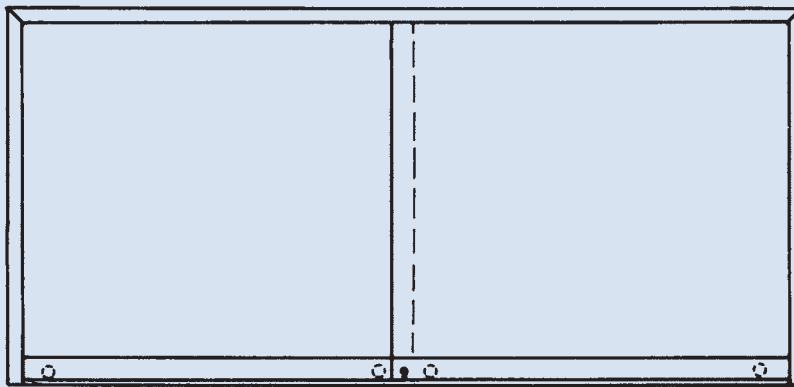

2121.221001

(2-bahnig/2-teilig)

(2 voies/2 parties)

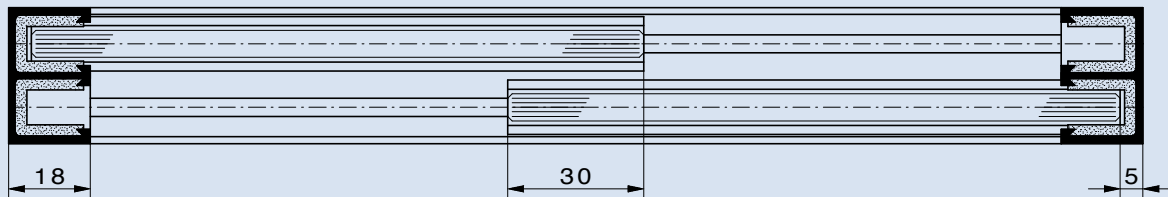

2121.233001

(2-bahnig/3-teilig)

(2 voies/3 parties)

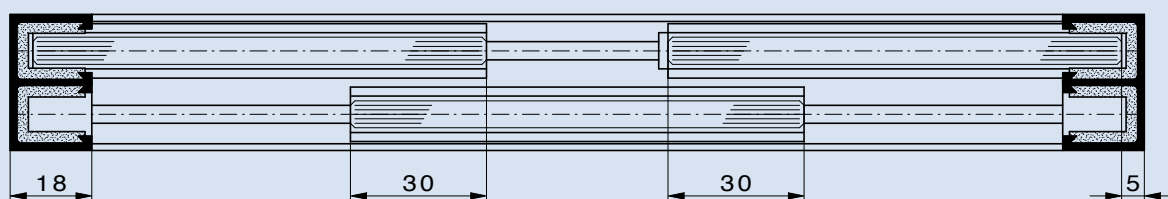

2121.241001

(2-bahnig/4-teilig)

(2 voies/4 parties)

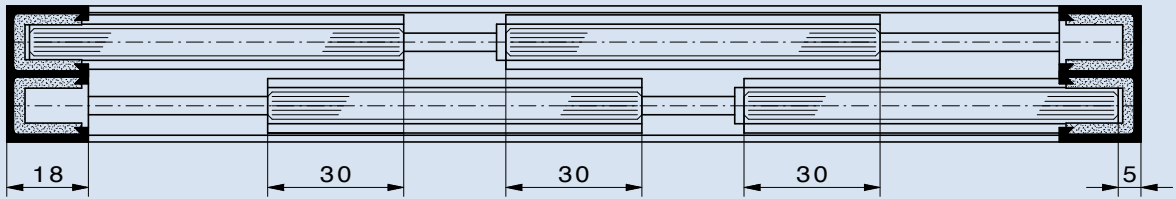

2121.243001

(2-bahnig/4-teilig)

(2 voies/4 parties)

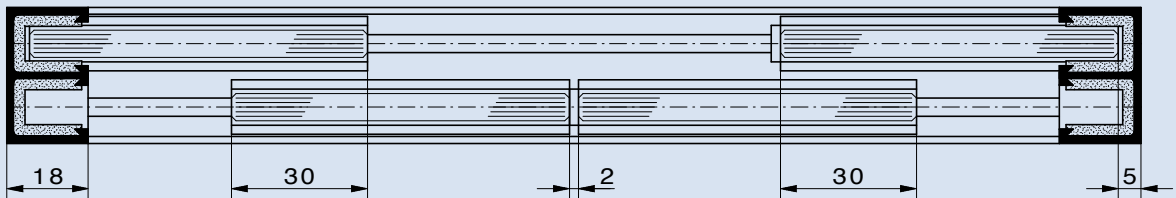

2102.105000

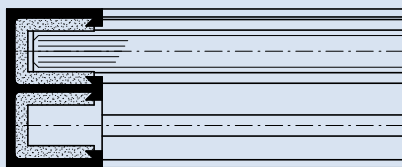

2105.106000

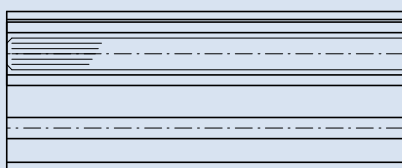
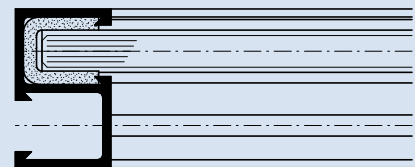

Ohne seitliche Führungen (Anschlag bauseits)
Sans profilés latéraux (butée sur place)

2101.105000	obere Führung mit Filz, 1-bahnig	<i>Guide supérieur avec feutre, à 1 voie</i>
2102.105000	obere Führung mit Filz, 2-bahnig	<i>Guide supérieur avec feutre, à 2 voies</i>
2101.105000	seitl. C-Führung mit Filz, 1-bahnig	<i>Guide latéral C avec feutre, à 1 voie</i>
2102.105000	seitl. E-Führung mit Filz, 2-bahnig	<i>Guide latéral E avec feutre, à 2 voies</i>
2105.106000	seitl. S-Führung mit Filz, 2-bahnig	<i>Guide latéral S avec feutre, à 2 voies</i>
2111.106000	Geleise mit seitl. Steg, 1-bahnig	<i>Rail avec rebord latéral, à 1 voie</i>
2112.106000	Geleise mit seitl. Steg, 2-bahnig	<i>Rail avec rebord latéral, à 2 voies</i>
2122.105000	Schlitten mit 2 Laufrollen	<i>Sabot avec 2 roulements</i>
3000.12550	Einglasungsprofil	<i>Profilé pour fixation des verres</i>

Standardversion / Version standard

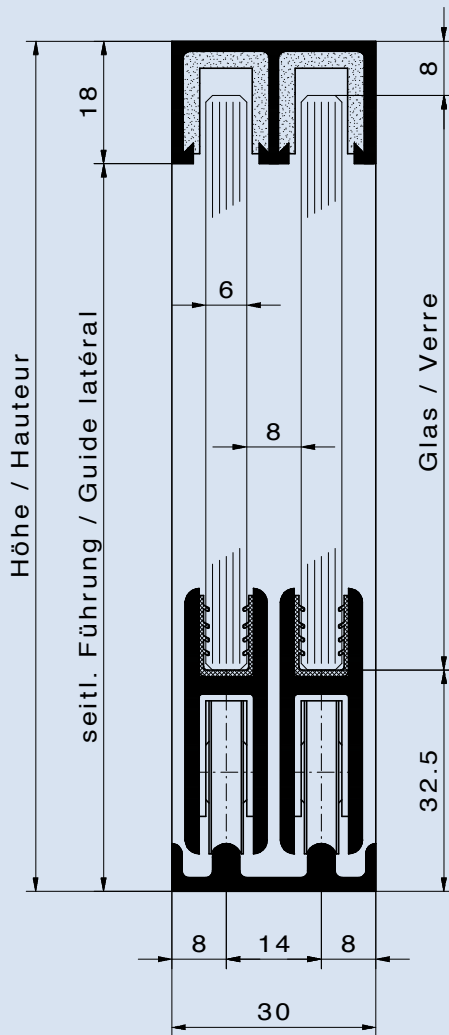

1-bahnig / à 1 voie

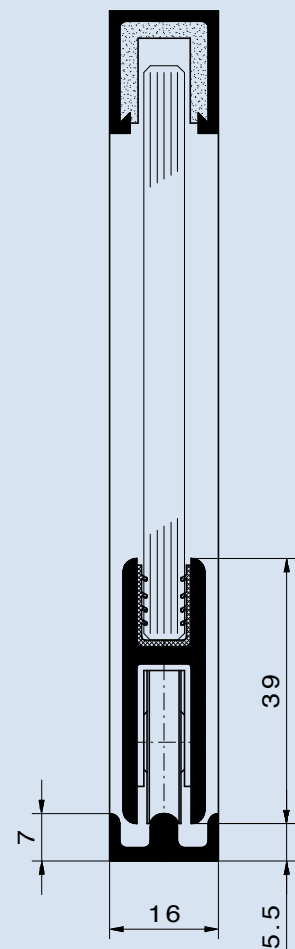

2151	Einbau für Steckschloss	<i>Montage pour serrure mobile</i>
2141	Steckriegel-Verschluss, horizontal	<i>Fermeture à verrou, horizontale</i>
2142	Steckriegel-Verschluss, vertikal	<i>Fermeture à verrou, verticale</i>
2152	KABA-Verschluss, Zyl.-Nr. 1073	<i>Fermeture KABA, cylindre No 1073</i>
2130	Staubdichtung 90°	<i>Profil antipoussière 90°</i>
2119	Schliessarretierungen	<i>Arrêts de fermeture</i>

2151

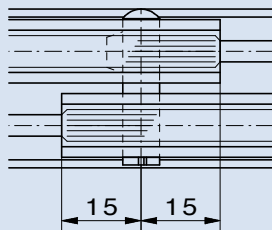

2141

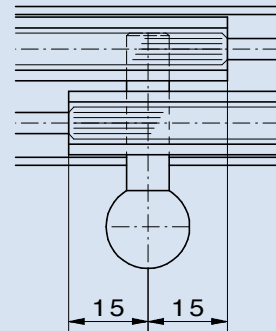

2142 3 Glas/Verre

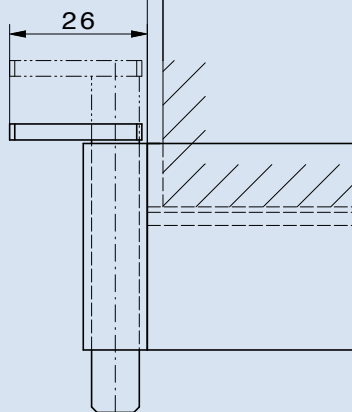

2152

Glasausbruch für KABA-Verschluss
*Coupure dans les verres pour
fermeture KABA*

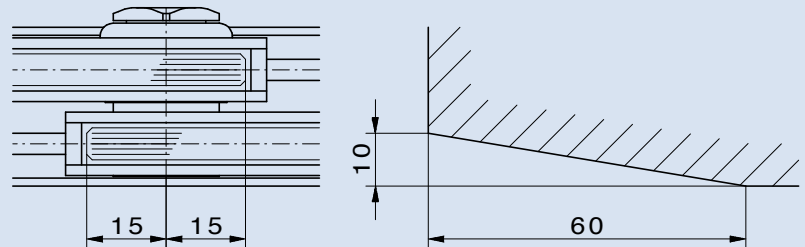

2130

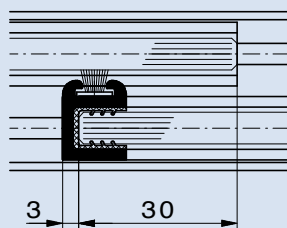

2119

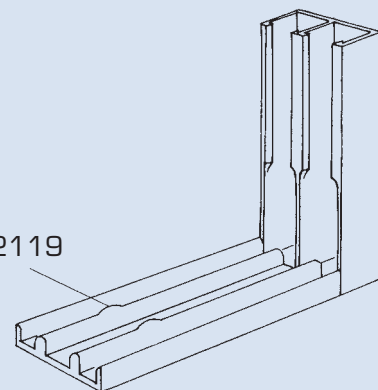

- | | | |
|-------------|---|---|
| 2161.000-10 | Einfach-/Doppelpuffer, fest in oberer Führung | <i>Butoir simple, fixé dans guide supérieur</i> |
| 2165.003-10 | Einfachpuffer, fest unter Schlitten | <i>Butoir simple, fixé sous sabot</i> |
| 1800.46 | Puffer, am Schlitten fest | <i>Butoir, fixé au sabot</i> |

2161.000-10

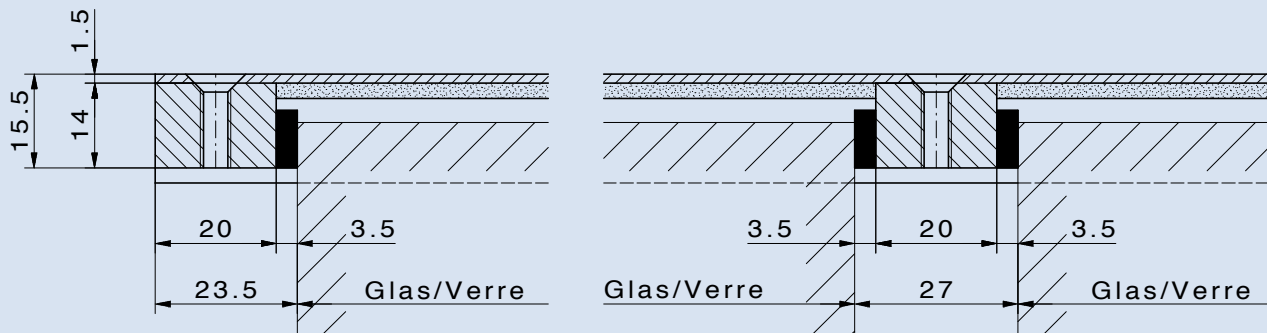

2165.003-10

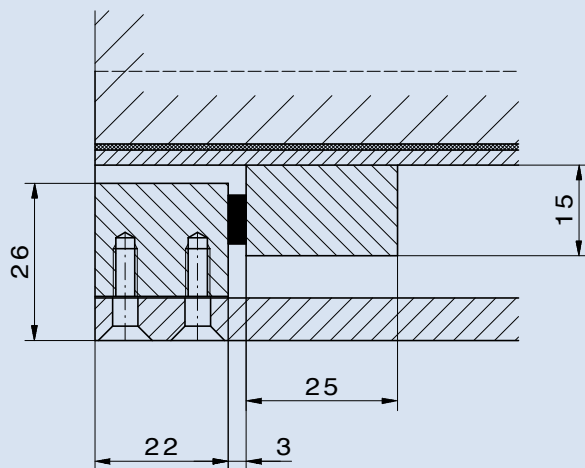

1800.46

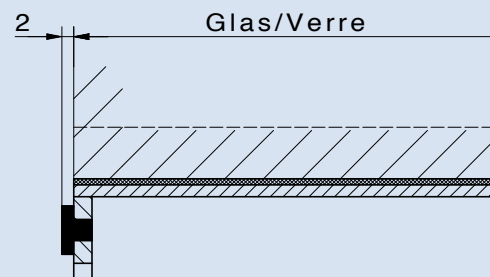

Notizen

Notes

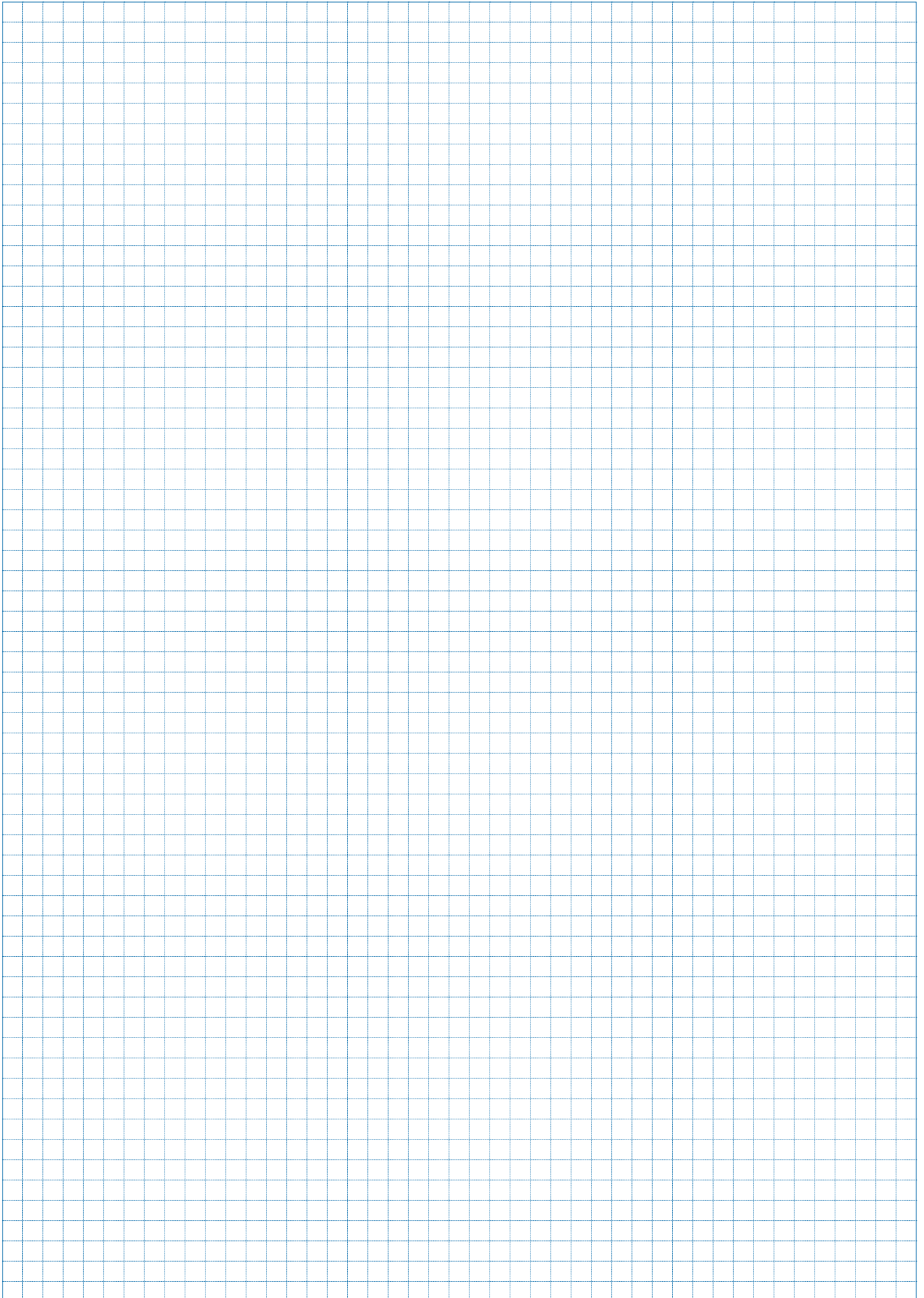

BESCHLÄGE FÜR DEN INNENAUSBAU
FERREMENTS POUR L'AMÉNAGEMENT
SHOP FITTING SYSTEMS

- Stellschienen und Konsolen
- Gondolen und Ständer
- Beschläge für Warenpräsentation und Innenausbau
- *Crémaillères et consoles*
- *Gondoles et rayonnages*
- *Ferrements pour la présentation de marchandises et l'aménagement d'intérieur*
- Channels and brackets
- Gondolas and centre floor units
- Accessories for shop fitting systems

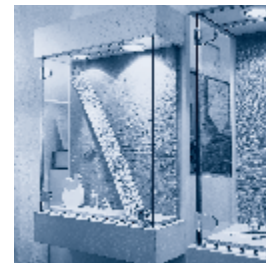

GLASBESCHLÄGE
FERREMENTS POUR VITRAGES
GLASS MOUNTINGS

- Glas-Schiebetüren
- Schalteranlagen / Hängeschieber / Hubschalter
- Brandschutzschalter
- Balkon- und Sitzplatzschieber
- Fassadenbeschläge
- Scharniere, Griffe und Schlösser
- *Portes coulissantes en verre*
- *Guichets / guichets suspendus / guichets à guillotine*
- *Guichets de protection anti-feu*
- *Coulissants pour balcons et terrasses vitrés*
- *Ferrements de façade*
- *Charnières, poignées et serrures*
- Glass sliding doors
- Counter units / sliding sash units
- Fire protection counter units
- Balcony and terrace sliding units
- Facade fittings
- Hinges, handles and locks



Aweso AG
 Zürcherstrasse 35
 Postfach 1227
 CH-8620 Wetzikon
 Tel. +41 (0)44 933 01 01
 Fax +41 (0)44 933 01 06
 info@aweso.ch
 www.aweso.ch

Aweso Systemtechnik GmbH
 Alpstraße 17
 AT-6890 Lustenau
 Tel. +43 (0)5577 82500
 Fax +43 (0)5577 82500 4
 office@aweso.at
 www.aweso.at

Aweso (UK) Ltd.
 Eastland House
 50 Forge Lane
 Halesowen
 West Midlands B62 8EB - GB
 Phone +44 121 550 87 67
 Fax +44 121 550 87 76
 sales@aweso.co.uk
 www.aweso.co.uk



INDIVIDUELLES AUS METALL
LE MÉTAL INDIVIDUALISÉ
INDIVIDUAL ITEMS IN METAL